



... wie im Original

81730 Fertig-Gelände »Wildbad« 160 x 100 cm, 24 cm hoch



Aufbau Spur HO:
Märklin Metall/Kunststoff,
Fleischmann Modell/Profi, Trix, Roco-Line
und für Spur TT

NOCH GmbH & Co., Modellspielwarenfabrik, Postfach 1454, D-88230 Wangen im Allgäu



leicht und schnell – aufgebaut mit **NOCH** Modell
– Fertiggelände –



Grundanlage »Wildbad« aufgebaut
in Spur HO mit Fleischmann Profi Gleisen

81730 Fertig-Gelände »Wildbad« 160 x 100 cm erweiterungsfähig durch Anbauteile

Reizvolle Mittelgebirgslandschaft mit Anspruchsvollem Bahnbetrieb

Das Fertiggelände Wildbad besticht durch seine Gleisführung, die in einer abwechslungsreich gestalteten Mittelgebirgslandschaft eingebettet ist. Auf 2 Bahnstromkreisen ist ein interessanter Zugbetrieb mit Spur HO und TT möglich. 2 Tunnel, lange Rampen und eine schöne Brückenkonstruktion mit Kastenbrücke schaffen auf dieser Anlage viel Bahnatmosphäre. Große Stellflächen schaffen viele Möglichkeiten für den weiteren Ausbau. Ein Badesee, für fließendes Wasser geeignet, ist ein Blickfang dieses Modells. Ein problemloser „Aufstieg“ ins Gebirge ist durch den Einbau eines Sesselliftes möglich.

Erweiterungsfähig mit Anbauteilen 81950, 81970, 81890, und 81940
(Märklin C-Gleis noch nicht erweiterbar)



Grundanlage

81730 Fertig-Gelände »Wildbad«

160 x 100 cm, mit Brücken-Bausatz und Brückenpfeilern, Tunnelunterlage und Gleisplänen.

59730 Gleispläne

69730 Planheft
mit Gleisplänen und Schaltplan für automatischen Zugbetrieb (in Vorbereitung)

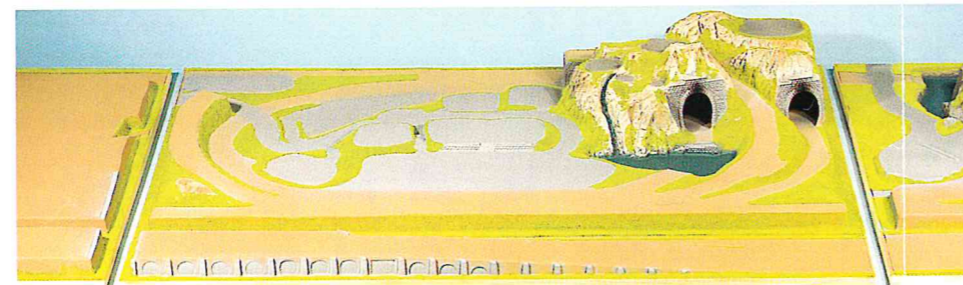

81950 81980 81970
Lieferform Grundanlage und Anbauteile 81950, 81970 und 81980

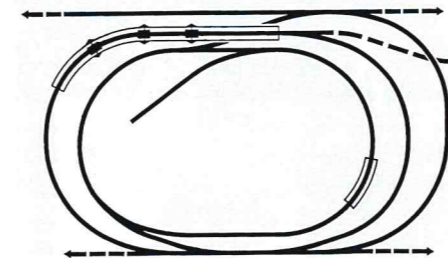

Gleisbild Grundanlage

Lieferform: Fertig-Gelände in wirkungsvoller Farbgebung, mit naturgetreuer Begrasung, auf stabilem Holzrahmen, mit Tunnel-Unterlagen, Brücken-Bausätzen und Gleisplänen.

Das Gleisbild weicht bei einzelnen Bahnfabrikaten ab



Anlagen-Ausschnitt Sessellift



Anlagen-Ausschnitt Brücke (Rückansicht)

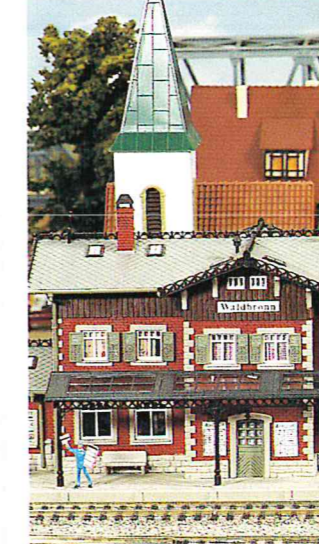

Blick auf den Bahnhof



Anlagen-Ausschnitt am Stadtstrand

Erweiterungsmöglichkeiten der Serie 81...

Ein großes Programm zur problemlosen Erweiterung von vornherein oder noch jederzeit nachträglich

Anbauteile der Serie 81... auf Rahmen aufgebaut, mit schöner Landschaft in wirkungsvoller Farbgebung und mit naturgetreuer Begrasung. Tunnel-Unterlagen beigegeben, wenn erforderlich.

Trafo-Anbauplatten zum Anbau vorn oder seitlich. Unentbehrlich, wenn der Platz zum Aufstellen der Trafos und zur Montage der Stellpulte nicht ausreicht.

50300 Trafo-Anbauplatten-Bausatz

Kunststoff-Platte 100 x 20 cm, Rahmen-Bausatz, 2 Anbaulaschen, Schrauben und Klebstoff

50310 Trafo-Anbauplatten-Bausatz

Kunststoff-Platte 70 x 20 cm, Rahmen-Bausatz, 1 Anbaulasche, Schrauben und Klebstoff



81950 Anbauteil links »Drehscheibe«

Das Anbauteil bietet interessante Gestaltungsmöglichkeiten: den Einbau einer Drehscheibe oder großzügiger Rangiergleise auf einem Industrie-Areal. 70 x 120 cm, 7 cm hoch (kürzbar auf 70 x 100 cm), mit Anbaulaschen und Gleisplänen



81890 Großes Anbauteil links »Bahnbetriebswerk«

Dieses Anbauteil erlaubt den Aufbau einer Drehscheibe und eines 6-ständigen Lokschuppens in Spur HO. 100 x 120 cm, mit Anbaulaschen und Gleisplänen



81940 Anbauteil rechts »Hafen«

Das Anbauteil mit dem Binnenhafen kann auch als Eckenbauteil für eine L-förmige Erweiterung nach vorn verwendet werden. 120 x 120 cm, 22 cm hoch, mit Anbaulaschen, Tunnel-Unterlagen und Gleisplänen

59950 Universal-Gleispläne

für die Anbauteile 81950, 81970 und 81980

81980 Anbauteil Vorfeld

Das Anbauteil mit Ablaufberg nach rechts dient als Verbindung zwischen dem linken und dem rechten Anbauteil. 200 x 20 cm (kürzbar), mit Anbaulaschen und Gleisplänen

59890 Universal-Gleisplan

59940 Universal-Gleisplan

Universal-Anbauteile wahlweise in Spur HO oder TT



... wie im Original

59730 Gleispläne "Wildbad" Spur HO

Größe 160x 100 cm, 24 cm hoch

Spur HO
(Märklin, Fleischmann, Roco-Line, Trix)

Spur TT
Piltz - TT - Modellgleissystem

Modell Wildbad 81730
ein Fertig-Gelände welches wahlweise mit
Spur HO oder Spur TT montiert werden kann.

2 Bahnstromkreise

Passende Anbauteile:
81890, 81950, 81970 81980

Im Lieferumfang sind die Brücken enthalten.

Bei Programm-Änderungen der einzelnen Hersteller sind nicht mehr lieferbare Häuser durch entsprechende andere Artikel gleicher Grundfläche nach eigenen Vorstellungen zu ersetzen. Die Grundflächenangaben finden Sie in den Katalogen der entsprechenden Hersteller.

Nicht mehr lieferbare NOCH-Artikel ersetzen Sie bitte durch Alternativ-Produkte aus dem jeweils aktuellen NOCH-Hauptkatalog.

Achtung:

Das Modell Wildbad ist mit dem Märklin C-Gleis noch nicht erweiterbar. Dieses ist erst möglich wenn dazu die Bogenweichen und kürzere Gleisstücke lieferbar sind.

Zubehör Spur HO

NOCH

06050	Burgruine	1 Stück
06300	Foliage	1 Stück
06310	Foliage	1 Stück
06430	Waldboden	1 Stück
06550	Flockage	1 Stück
06760	Flockage	1 Stück
09350	Quarzsotter braun	1 Stück
09360	Quarzsotter grau	1 Stück
10870	Sonnenschirm-Garnitur	1 Stück
10200	Bänke	1 Stück
11270	Windsurfer	1 Stück
11280	Garten-Café	1 Stück
11290	Litfaß-Säule	1 Stück
11310	Windspiel	1 Stück
11360	Waldarbeiter	1 Stück
11380	Große Wäsche	1 Stück
11490	Wertstoffinsel	1 Stück
11501	Wanderer	1 Stück
11502	Waldrast	1 Stück
11510	Postbote	1 Stück
11520	Hausmüll	1 Stück
11530	Haltestelle	1 Stück
11551	City Haltestelle	1 Stück
11600	Eisverkäufer	1 Stück
11610	Telefonzelle	1 Stück
11620	Speditionsarbeiter	2 Stück
11630	Post	1 Stück
11660	Bahn	1 Stück
11680	Marterl	1 Stück
11730	Bautrupp	1 Stück
11740	Kuhweide	1 Stück
11760	Rotwild	1 Stück
11770	Schafherde	1 Stück
11780	Futterkrippe	1 Stück
11790	Hochstand	1 Stück
11810	Gemüsestand	1 Stück
11820	Auf dem Bahnhof	1 Stück
11830	Passanten	2 Stück
21780	Linde	1 Stück

21790	Kastanie	1 Stück
22060	Ligusterhecke	1 Stück
22080	2 Büsche	1 Stück
22090	2 Büsche	1 Stück
22170	Obstbaum	2 Stück
22340	Birke	2 Stück
22540	Wetterfichten	3 Stück
22550	Wetterfichten	2 Stück
26440	Modellstecktannen	1 Stück
26471	Tannen	1 Stück
26520	Fichten	1 Stück
60500	Landstraße	2 Stück
60550	Parkplatz	2 Stück
60640	Eisengeländer	1 Stück
60650	Weidezäune	2 Stück
60660	Gartenzäune	2 Stück
64800	Kapelle	1 Stück
99315	Schottergleisbett (nur für Märklin K und Fleischmann Modell Gleis) Formteile für Weichen aus dem Gleisplan festlegen.	2 Stück

Gebäude

Faller

B 151	Güterschuppen	1 Stück
B 154	Güterbahnhof	1 Stück
B 240	Kirche	1 Stück
B 256	Pension	1 Stück

Vollmer

3505	Bahnhof	1 Stück
3664	Kindergarten	1 Stück
3667	Friseurgeschäft	1 Stück
3730	Bauernhaus	1 Stück
3732	Winzerhaus	1 Stück

Brawa

6270	Sesselbahn	1 Stück
6271	Häuserbausatz	1 Stück



... wie im Original

59730 Gleispläne "Wildbad" Spur HO

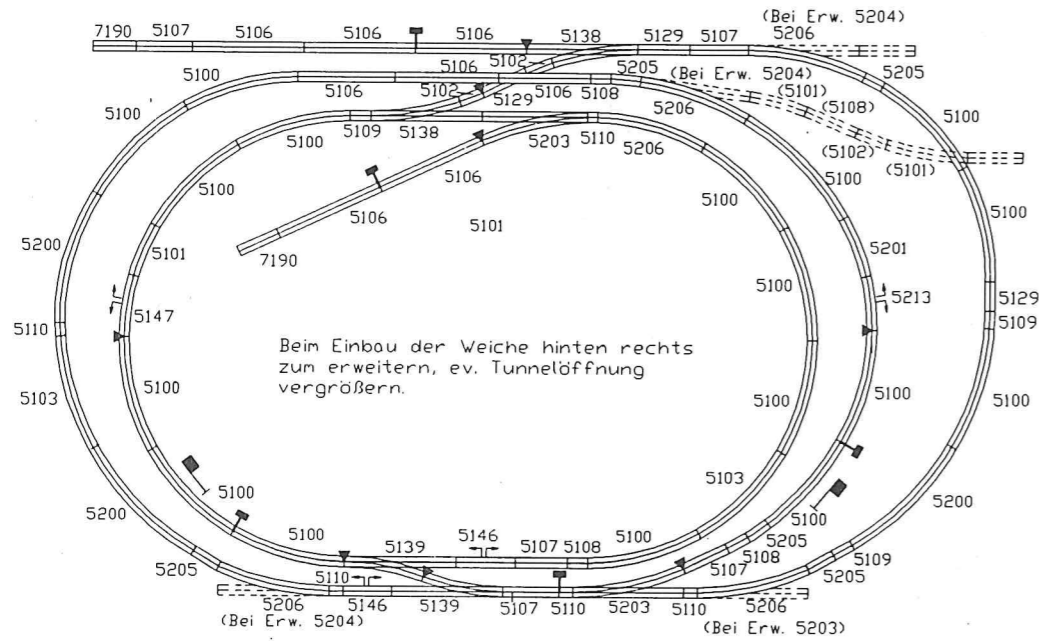

Nr.	Stck.
5100	17
5101	1
5103	2
5106	8
5107	5
5108	3
5109	3
5110	5
5129	3
5138	2
5139	2
5146	2
5147	1
5200	3
5201	1
5203	2
5205	5
5206	5
5213	1
7190	2
5004	2
5022	4
7209	4
7039	2
7272	2
7273	1
nur bei Automatik	
51030	1 NOCH

- Signal Nr. 7039
- Mittelleiterisolation Nr. 5022
- Mittelleiteranschlussklemme Nr. 5004
- Schaltkontakt ger. Nr. 5146; geb. Nr. 5147, Nr. 5213 muss nur bei Automatik angeschlossen werden.

Achtung :
Bei Anschluss ohne Automatik können die Schaltgleise Nr. 5147 gegen Nr. 5101 und Nr. 5146 gegen Nr. 5107 ausgetauscht werden.

Märklin Metall

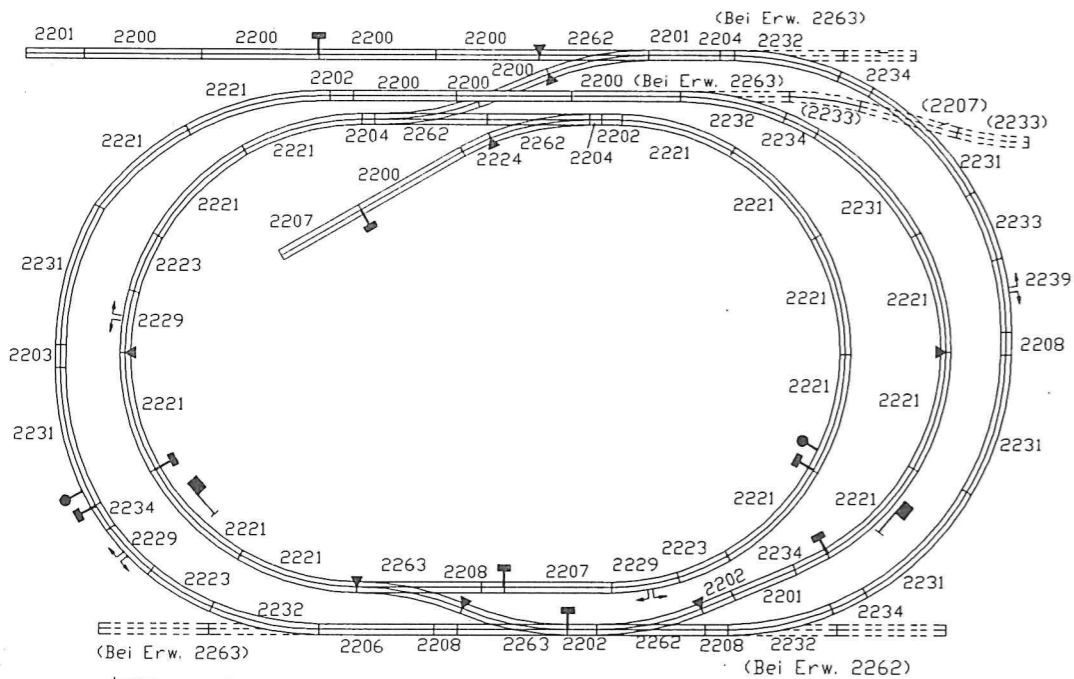

Nr.	Stck.
2200	9
2201	3
2202	4
2203	1
2204	3
2206	1
2207	2
2208	4
2221	15
2223	3
2224	1
2229	3
2231	6
2232	4
2233	1
2234	5
2239	1
2262	4
2263	2
7209	4
7239	2
7272	2
7273	1
7391	2
7500	2
7504	4
7522	4
nur bei Automatik	
51030	1 NOCH

- Signal Nr. 7239
- Mittelleiterisolation Nr. 7522
- Masse-Anschluß Nr. 7500
- Anschluss fuer Mittelleiter Nr. 7504
- Schaltkontakt ger. Nr. 2299, geb. Nr. 2229, Nr. 2239 muss nur bei Automatik angeschlossen werden.

Achtung :
Bei Anschluss ohne Automatik können die Schaltgleise Nr. 2229 gegen Nr. 2223 und Nr. 2239 gegen Nr. 2233 ausgetauscht werden.

Märklin Kunststoff

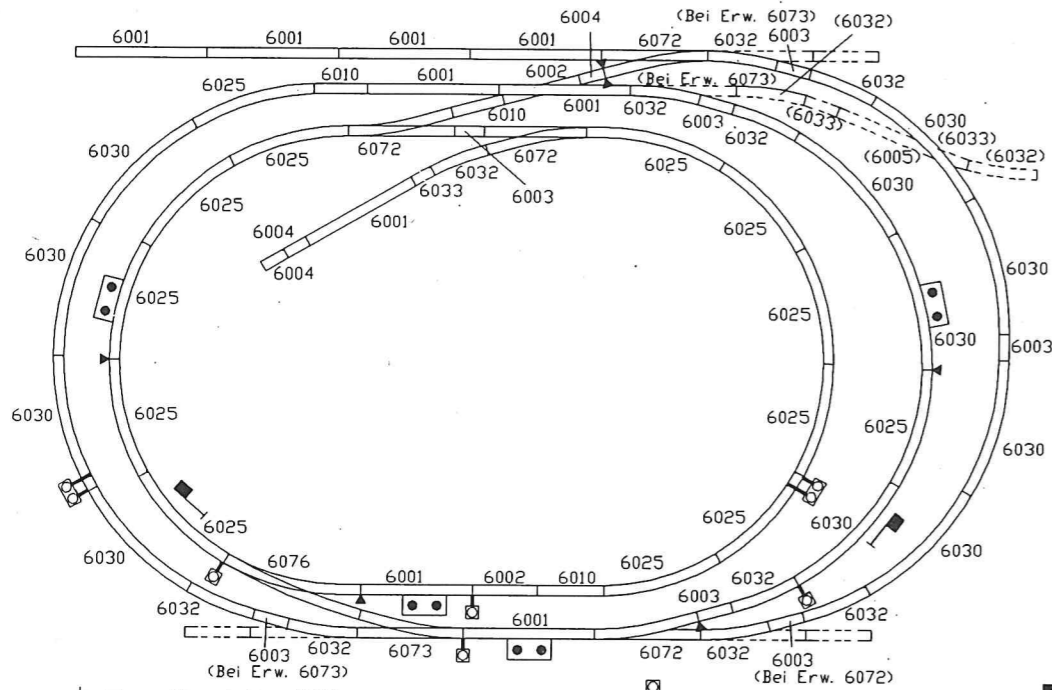

Nr.	Stck.
6001	9
6002	2
6003	7
6004	4
6010	3
6025	13
6030	11
6032	10
6033	1
6072L	4
6073R	1
6076L	1
6205	2
6400	2
6401	4
6403	1 Pack.
6920	3
6921	2
6927	1
6940	2
6941	1
9401	4
nur bei Automatik	
6425	4
9426	2
51030	1 NOCH

Fleischmann Modell

- Signal Nr. 6205
- Anschlussklemme Nr. 6401
- Schaltkontakt Nr. 6425
- Anschlussklemme Nr. 6400
- Kunststoff-Schienenverbinder Nr. 6403

Die Weichen der Abstellgleise können durch Entfernen der äußeren Drahtbrücken in zweiseitig wirkende Stop-Weichen verwandelt werden. Dadurch können Loks nach Umstellen der Weichen stromlos abgestellt werden.

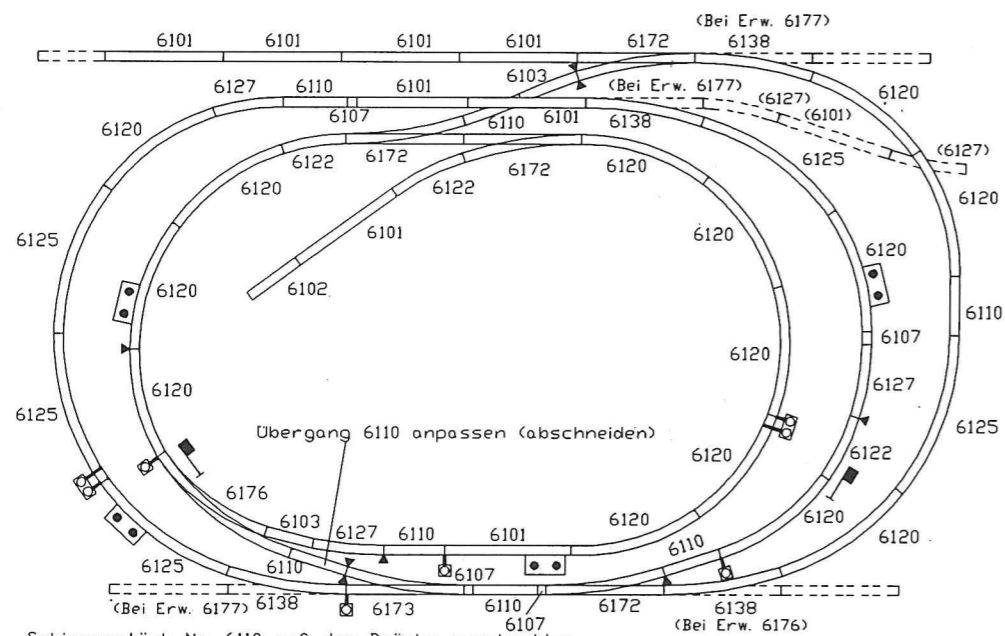

Nr.	Stck.
6101	8
6102	1
6103	2
6107	4
6110	7
6117	2
6120	14
6122	3
6125	5
6127	3
6138	4
6172	4
6173	1
6176	1
6430	2
6431	4
6433	1 Pack.
6940	2
6941	1
6205	2
6920	3
6921	2
6927	1
9401	4
nur bei Automatik	
6435	4
9426	2
51030	1 NOCH

Fleischmann Profi

- Schienenstück Nr. 6110 auf der Brücke zuschneiden.
- Signal Nr. 6205
- Kunststoff-Schienenverbinder Nr. 6433
- Schaltkontakt Nr. 6435
- Anschlussklemme Nr. 6431
- Anschlussklemme Nr. 6430

Die Weichen Ueberholgleises/Abstellgleises können durch Entfernen der äußeren Drahtbrücken in zweiseitig wirkende Stop-Weichen verwandelt werden. Dadurch können Loks nach Umstellen der Weichen stromlos abgestellt werden.

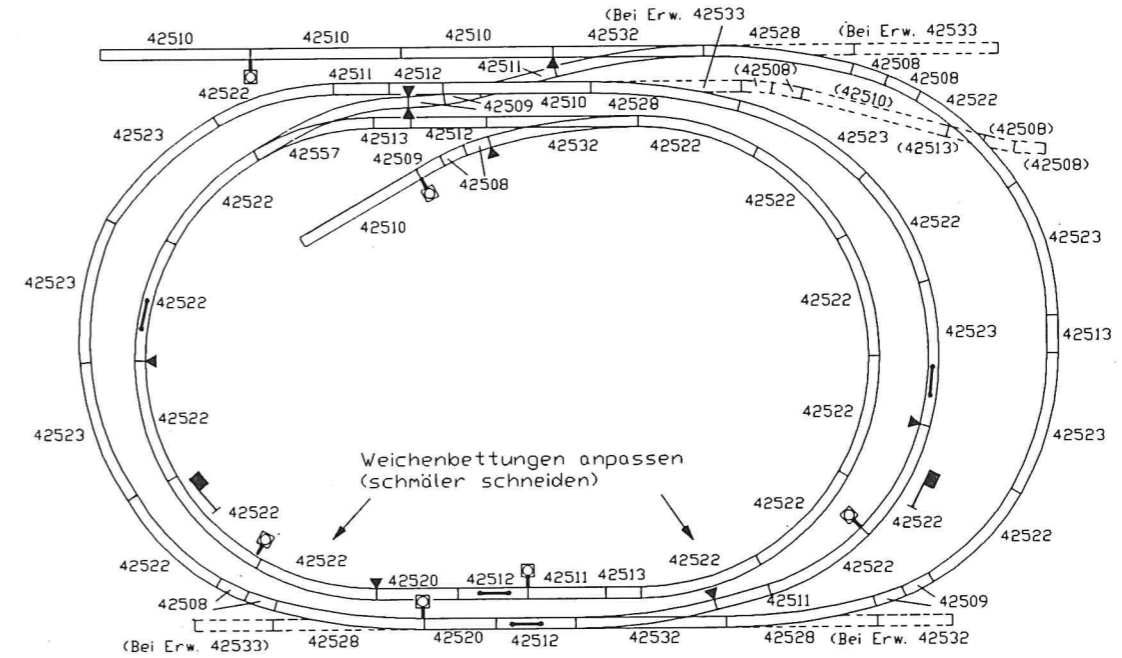

Nr.	Stck.
42508	6
42509	5
42510	5
42511	4
42512	4
42513	3
42520	2
42522	18
42523	7
42528	4
42532	3
42557	1
42608	2
42611	1Päck.
42613	6
42620	4
42651	2
40020	2
10019	2
10520	2
10524	1
nur bei Automatik	
42605	4
42256	2
51030	1 NOCH

- Signal Nr. 40020
- ▼ Kunststoff - Schienenverbinder Nr. 42611
- Schaltschwelle Nr. 42605
- Fahrstromanschlussklemme 1 pol. Nr. 42613 (ergibt 2 Stueck 1 pol.)

Bei den Weichen sind nach Roco Anleitungen die Gleisbettungen zuzuschneiden.
Die Gleisbettungen müssen dem Gelände sowie den Tunnelleinfahrten angepasst werden.
Auf der Brücke entfällt die Gleisbettung. Zum Höhenausgleich muss der Gleisraster (Bettungsrost) unter die Schienen gelegt werden.

Roco Line

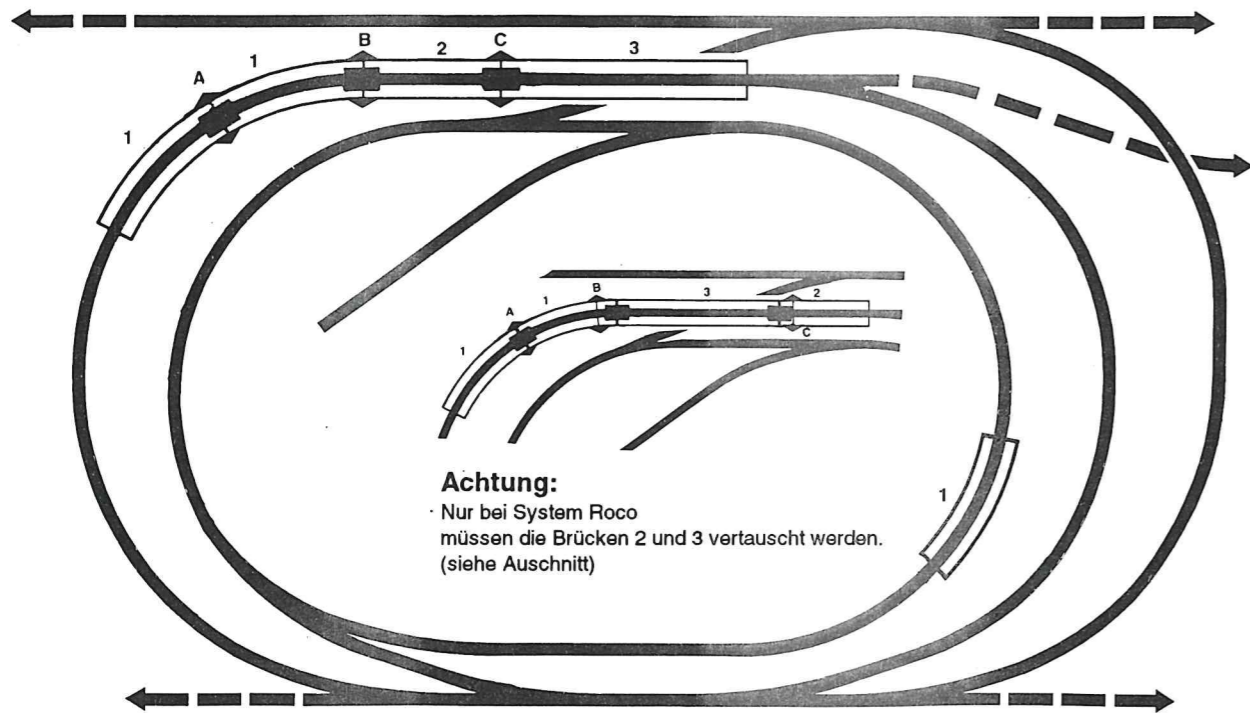

Achtung:

Nur bei System Roco
müssen die Brücken 2 und 3 vertauscht werden.
(siehe Ausschnitt)

Inhalt

- 3 Stück Rampen gebogen 1 21350
- 1 Stück Kastenbrücke 2 21320
- 1 Stück Vorflutbrücke 3 21330
- 1 Stück Pfeilerkombination A
- 2 Stück Pfeilerkombination B+C

Einbau

Zuerst werden die einzelnen Brücken gem. Anleitung zusammengesetzt. Danach werden die Fahrbahnen und Kastenbrücke in der Reihenfolge 1-1-2-3 von der Unterseite her mit den beigegefügt Kunststoff-Plättchen verklebt und verschraubt. Bei System Roco ändert sich die Reihenfolge der Brücken.

Pfeilerkombination A

- 4 Teile á 27 mm
 - 2 Bodenplatten
 - 1 Wippe
- (siehe Zeichnung)

Pfeilerkombination B+C

- 2 Teile á 43,5 mm
- 2 Teile á 27 mm
- 2 Bodenplatten
- 1 Wippe

Achtung!

Je nach Bahnfabrikat müssen Sie die Pfeilerwippen B + C versetzt zum Brückenstoß (links oder rechts) anbringen. Mit langem Wagen Strecke abfahren und Position feststellen.

Pfeiler ohne Bodenplatte zusammenkleben. Wippe genau unter den zusammengesetzten Brückenteilen ausmitteln und festkleben. Danach Pfeiler ausrichten und in der Wippe verkleben. Brücken mit Pfeilern in die Anlage einsetzen, Gleise auflegen und Brücke einmitten.

Pfeiler ausrichten, genaue Lage markieren. Pfeiler wegnehmen und Bodenplatten auf den markierten Flächen festschrauben. Brücken und Pfeiler miteinander verkleben. Bodenplatten und Pfeiler verkleben. Brückenenden an den Brückenköpfen festschrauben.

Sollte sich bei diesem Brücken-Bausatz ein Grund zur Beanstandungen ergeben, so senden Sie den kompletten Bausatz und dieses Blatt mit einer kurzen Angabe des Grundes an uns zurück. Vergessen Sie dabei nicht, Ihren Absender auf diesem Blatt anzugeben.

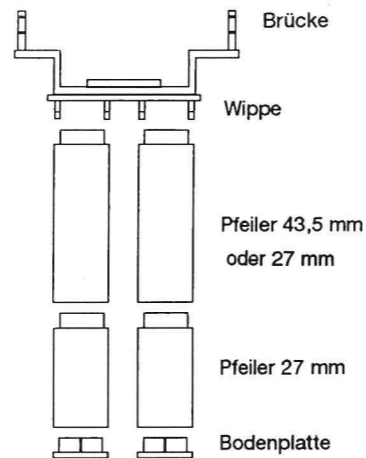

Absender:

NOCH GmbH & Co.
Modellsportwarenfabrik
Postfach 14 54
88230 Wangen im Allgäu



... wie im Original

59730 Gleisplan "Wildbad" Spur TT

Größe 160 x 100 cm, 25 cm hoch

Spur TT
Pilz - TT - Modellgleissystem

Modell Wildbad 81730
ein Fertig-Gelände welches wahlweise mit
Spur HO oder Spur TT montiert werden kann.

2 Bahnstromkreise

Passende Anbauteile:
81890, 81950, 81970 81980 81990

Im Lieferumfang sind die Brücken Spur HO
enthalten. Müssen auch bei Spur TT verwendet
werden.

Bei Programmänderungen der einzelnen Hersteller sind
nicht mehr lieferbare Häuser durch entsprechende
andere Artikel gleicher Grundfläche nach eigenen
Vorstellungen zu ersetzen. Die Grundflächenangaben
finden Sie in den Katalogen der entsprechenden
Hersteller.

Zubehör Spur TT NOCH

08490	Kies	1 Stück
08610	Moos	1 Stück
08810	Kork	1 Stück
11540	Stadtbrunnen	1 Stück
25710	Eiche	1 Stück
25800	Obstbäume	1 Stück
25850	Birken	1 Stück
25970	Trauerweide	1 Stück
25980	Pappeln	1 Stück
26430	Hochstamm-Tannen	1 Stück
26440	Modellstecktannen	2 Stück
26460	Laubbäume	1 Stück
26520	Fichten	1 Stück
48150	Hochstand	1 Stück
48160	Futterkrippe	1 Stück
48240	Landarbeiter	1 Stück
48250	Auf der Jagd	1 Stück
48260	Waldarbeiter	1 Stück
48270	Schafherde	1 Stück

48320	Bahnpersonal	1 Stück
48330	Reisende	2 Stück
48470	Bundesstraße	2 Stück
48790	Vorsatzportale	2 Stück
60550	Parkplatz	1 Stück

Gebäude Auhagen

10356	Kleinbekohlung	1 Stück
22229	Kirche	1 Stück
22238	Landwarenhaus	1 Stück
23240	Post	1 Stück
23241	Rathaus	1 Stück
23247	Bäckerei	1 Stück
23269	Apotheke	1 Stück
30243	Schrankenwärterhaus	1 Stück
30275	Bahnhof	1 Stück

immer mit Rücksicht auf die Änderungen vorbehalten.



... wie im Original

59730 Gleisplan "Wildbad" Spur TT

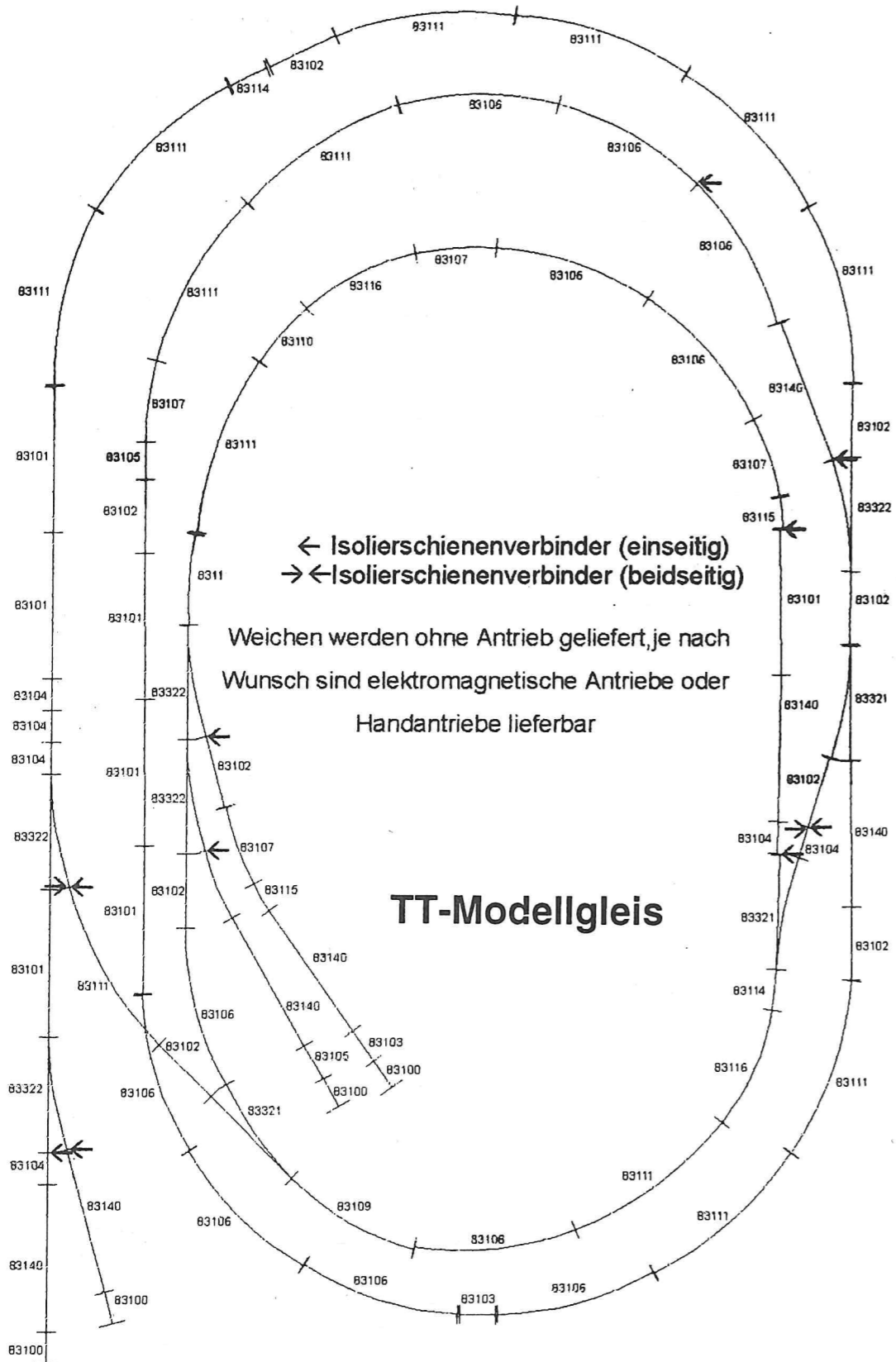

← Isolierschienenverbinder (einseitig)
→← Isolierschienenverbinder (beidseitig)

Weichen werden ohne Antrieb geliefert, je nach Wunsch sind elektromagnetische Antriebe oder Handantriebe lieferbar

TT-Modellgleis

Stückliste für Anlage »Wildbad«, TT-Modellgleis

Artikelnr.	Bezeichnung	Hersteller	Spur	Anzahl
08120	Trafo, = 0,6 A / ~ 0,5 A	Bühler	-	2 je nach gewünschter Leistung
ODER 08121	Trafo, = 1,15 A / ~ 1,0 A	Bühler	-	2
83100	Prellbockgleis	Pilz	TT	4
83101	gerades Gleis	Pilz	TT	7
83102	gerades Gleis	Pilz	TT	9
83103	gerades Gleis	Pilz	TT	2
83104	gerades Gleis	Pilz	TT	6
83105	gerades Gleis	Pilz	TT	2
83106	gebogenes Gleis	Pilz	TT	11
83107	gebogenes Gleis	Pilz	TT	4
83109	gebogenes Gleis	Pilz	TT	1
83110	gebogenes Gleis	Pilz	TT	2
83111	gebogenes Gleis	Pilz	TT	13
83112	gebogenes Gleis	Pilz	TT	1
83114	gebogenes Gleis	Pilz	TT	2
83115	gebogenes Gleis	Pilz	TT	2
83116	gebogenes Gleis	Pilz	TT	2
83140	Anschlußgleis	Pilz	TT	7
83321	Weiche rechts	Pilz	TT	3
83322	Weiche links	Pilz	TT	5
83511	elektromagn. Weichenantrieb für Rechtsweichen	Roco	N	3
83512	elektromagn. Weichenantrieb für Linksweichen	Roco	N	5
ODER 83513	Handantrieb für Rechtsweichen	Roco	N	3 je nach Auswahl
83514	Handantrieb für Linksweichen	Roco	N	5
86101	Isolierschienenverbinder	Pilz	TT	1 Packg.